



LESER

The-Safety-Valve.com



The Company – 带你进入莱斯的世界

使命	04	为了保护人员、环境和工业.....
专业	06	安全性, 已经被证明过无数次
历史	08	“活到200岁并不是一项成就.....”
灵活性	10	定制化 服务于您的应用
研发	12	莱斯设定了产品开发的标准
测试实验室	14	莱斯在不断学习
认证	16	安全阀服务全球
品质保证	18	品质内化于制造之中
生产 - 区域业务	20	快速、大量、可靠
生产 - 项目业务	22	灵活、精准、清晰
产品	24	莱斯—工业应用的安全阀专家
数字化服务	30	eLESER, 数字化使之更容易
培训	32	体验莱斯 学习知识以提高安全性
售后服务市场	34	莱斯—售后服务随时待命
透明度	36	信任 通过透明的方式
服务网络	38	在您身边, 在全世界
LESER KONTOR	40	The Home of Safety Valves.
LESER HOHENWESTEDT	42	The Factory of Safety Valves.
LESER GLOBAL	44	Subsidiaries



为了保护人员、环境和工业.....

■ ...您可以信任莱斯品牌。
在全球，超过1000名员工为了这一承诺而努力。德国制造且已有200多年的历史。

安全性，已经被证明过无数次

■ 莱斯用安全阀来保护工厂和工艺流程，防止超压事故发生。莱斯提供9大产品系列，40种产品型号，1500个可选项和超过200万种配置。



“活到200岁并不是一项成就……”

■ 要求是不断变化的。莱斯不断调整其产品系列以适应新的挑战，现在是全球专业的安全阀制造商。

定制化 服务于您的应用

■ 莱斯为您的应用找到正确的解决方案。
VALVESTAR®是安全阀计算和选型的工具。我们为具有挑战性的工艺条件提供全面的建议，可以满足多样化的要求。

莱斯设定了产品开发的标准

■ 铸件建模、有限元分析和流体动态模拟等数字化工具，加之从150万台安全阀的运行中获得的实践数据，构成了新产品开发的基础。

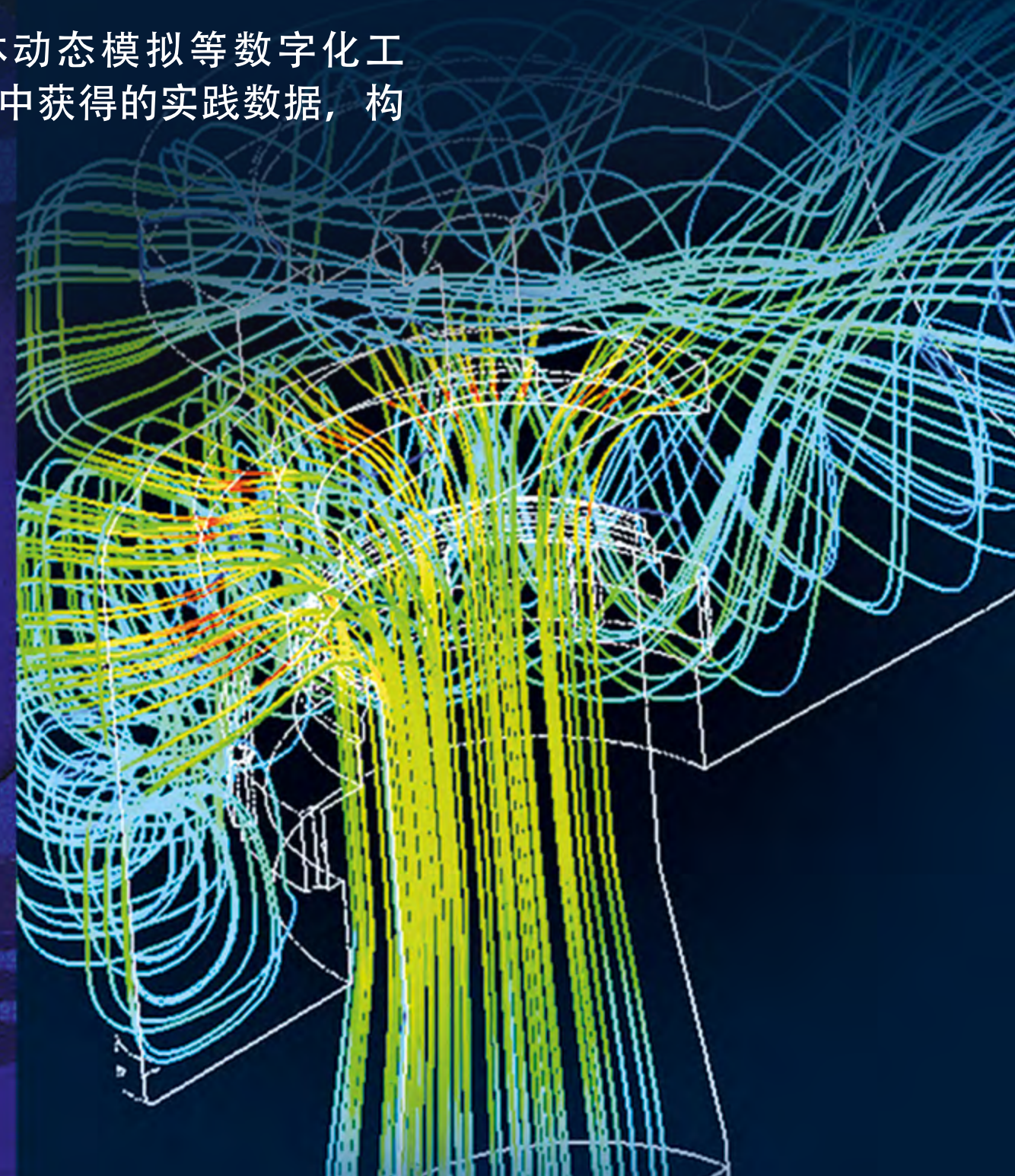
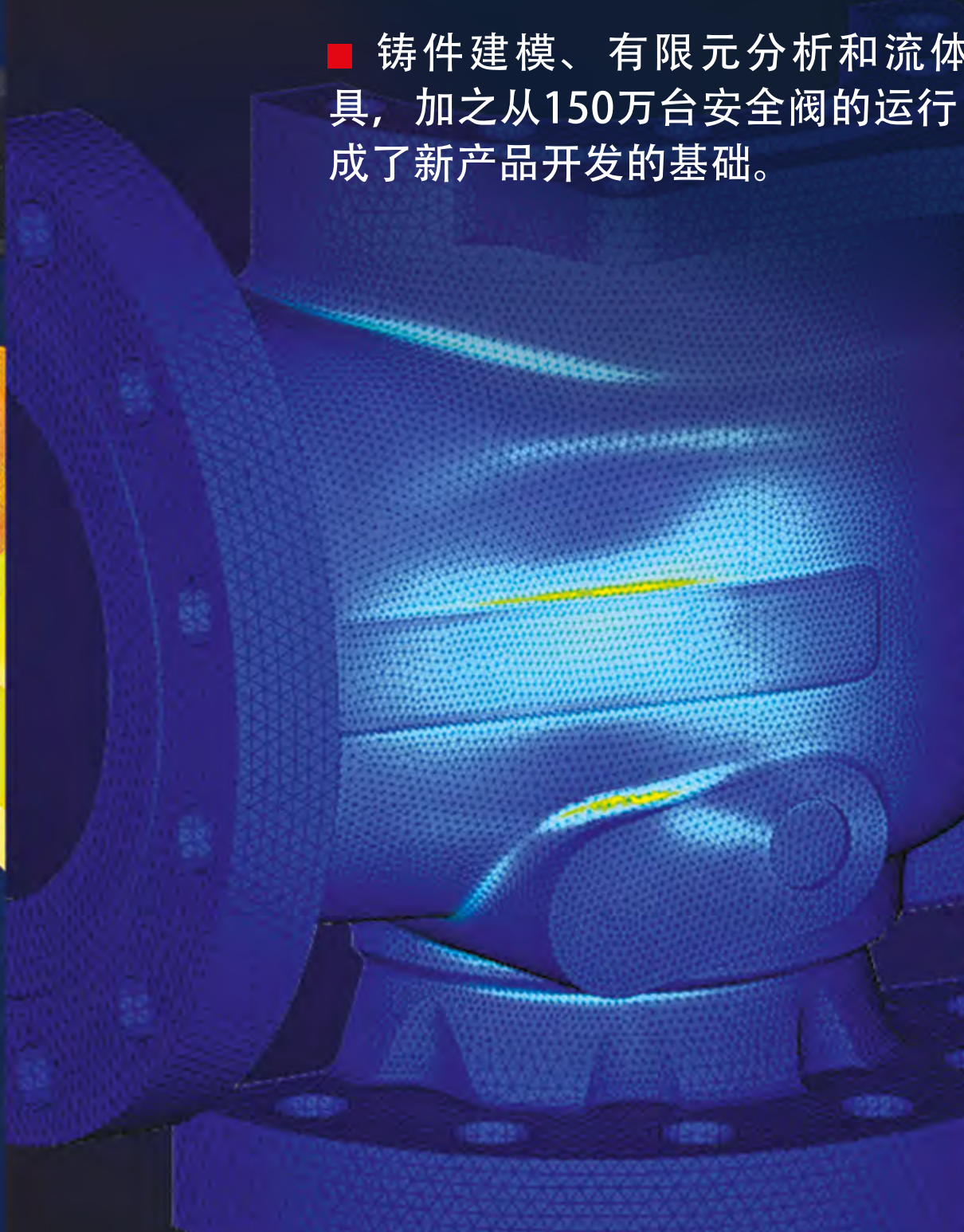
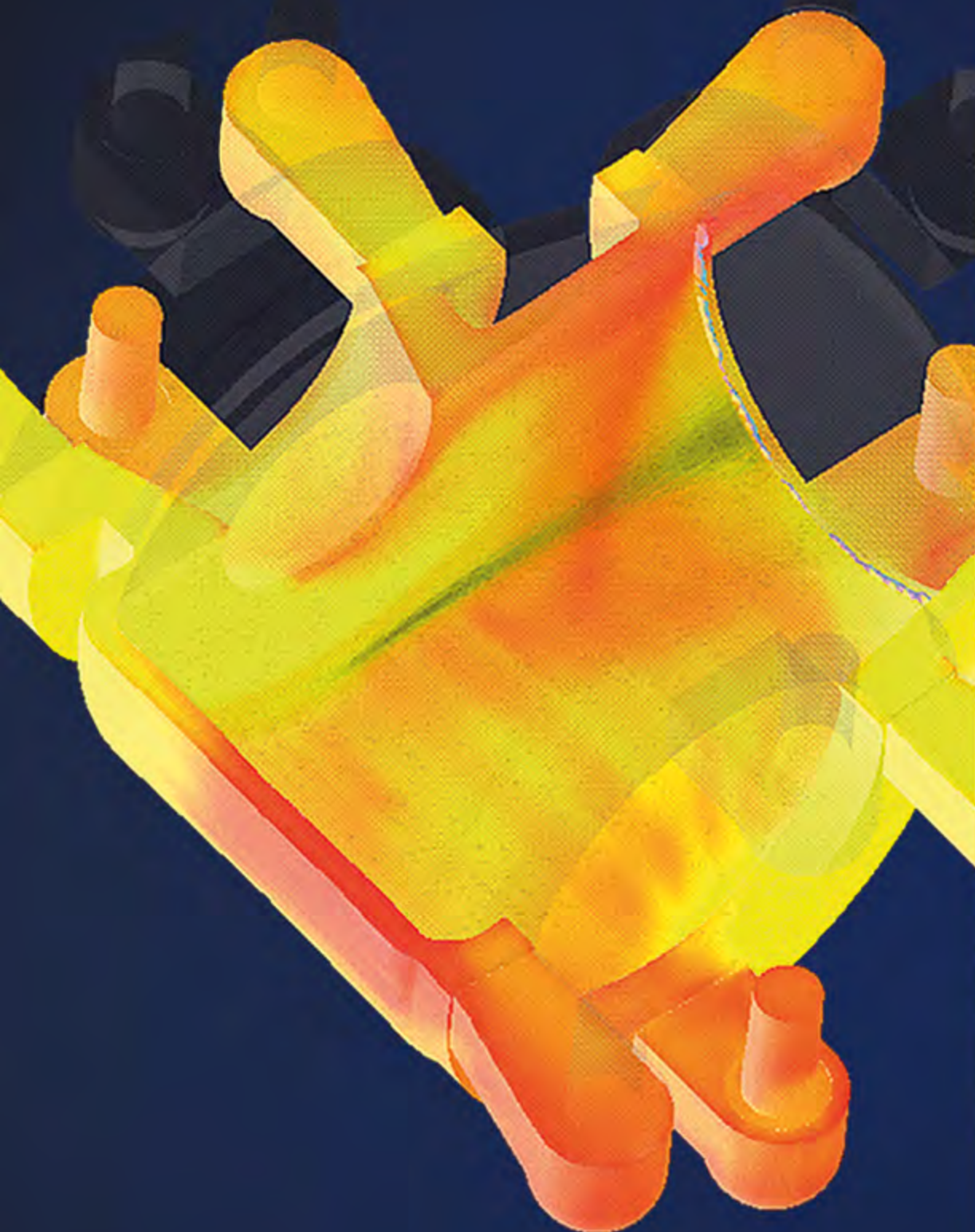

莱斯在不断学习

■ 即使是最好的模拟分析也必须在实践中得到检验。对于蒸汽、气体和液体介质，莱斯拥有自己的经过认证的测试台，可测试的压力和性能范围广泛。

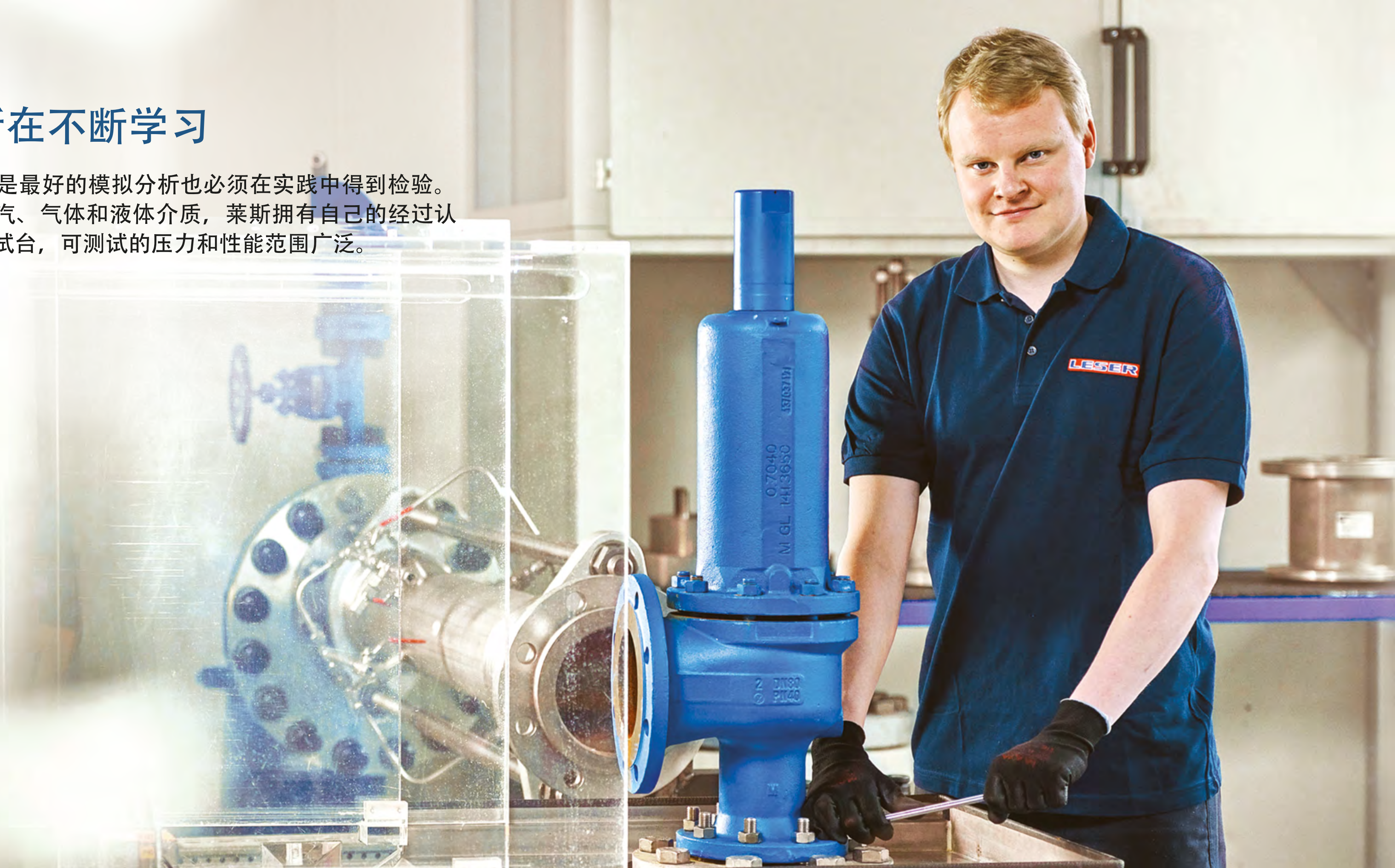

安全阀服务全球

■ 莱斯工程师致力于使我们的安全阀可以在世界范围内使用。全球标准、地方法规和船级社要求都在莱斯的产品开发中得到落实。此外，莱斯是各行业600多家知名客户的合格供应商。



品质内化于制造之中

■ 35道质量检验和测试渗入在莱斯的生产过程中。这些都在SAP中进行了全面的数据记录，并保证在任何时候都能进行追溯。莱斯在全球主要国家和地区都通过了DIN EN ISO 9001的认证，确保质量始终如一。

SURFACE QUALITY TEST

Articlenumber: 4834

Material: 1.4435 / SA 479 316L

Value: Ra max 1.500 μm

Tolerance: = Rz 10 μm

Diagram:

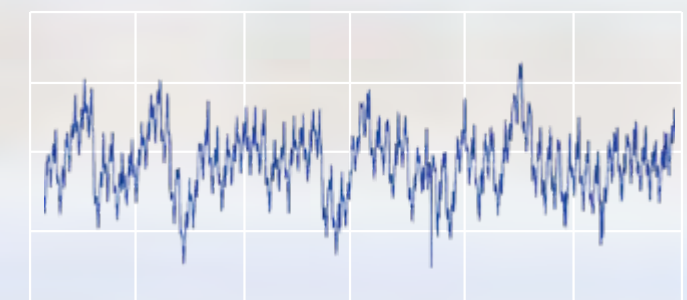

快速、大量、可靠

■ 莱斯的每个产品系列都具备相同的短期交货能力，我们也以此来衡量自己。这是通过零部件的可用库存、工艺流程、广泛的可选配置和适应需求的生产来实现的。

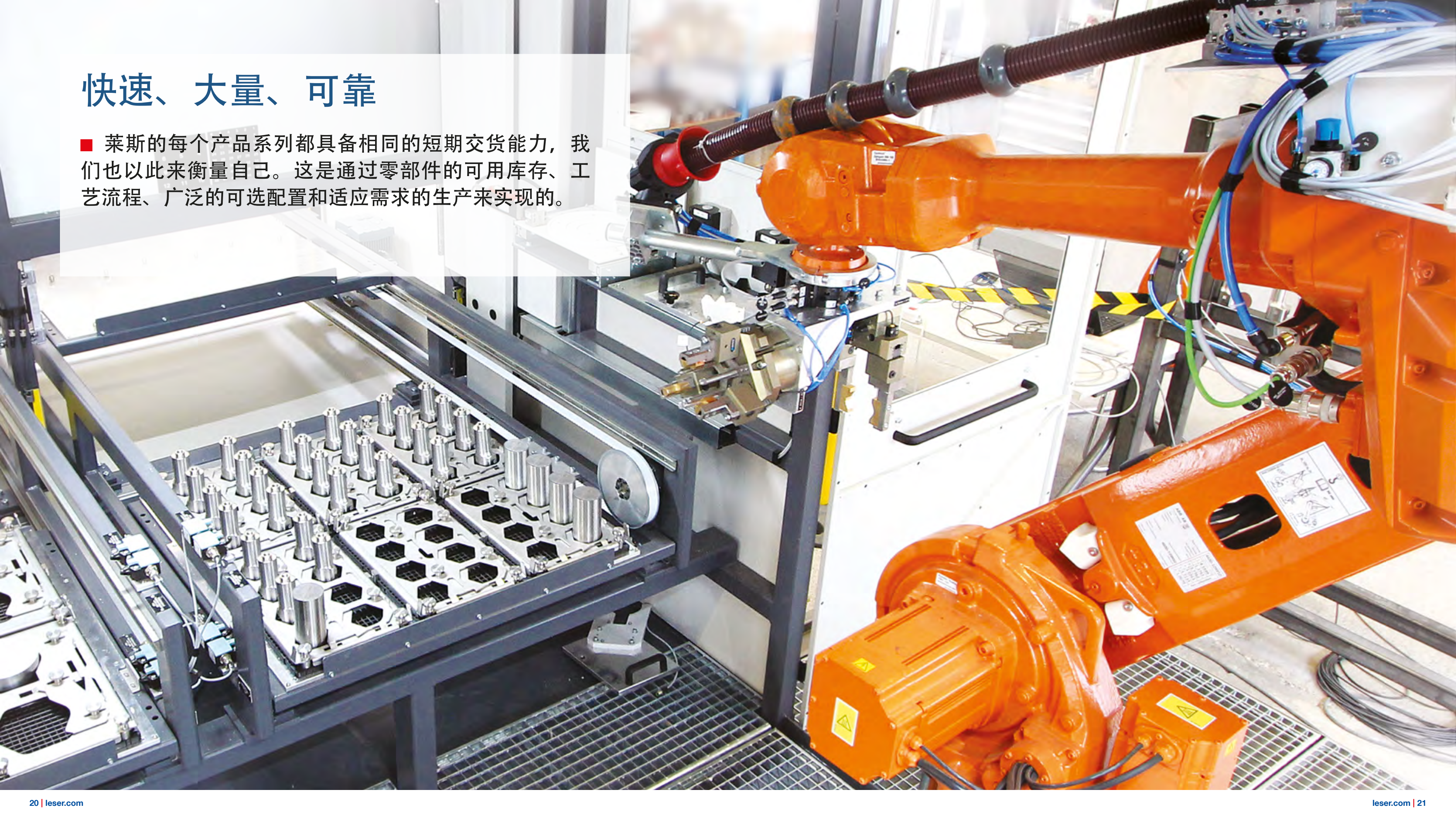

灵活、精准、清晰

■ 莱斯将项目订单从传统订单中分离出来，在项目订单的处理上一丝不苟。世界石油和天然气行业的主要用户信赖莱斯，委托莱斯处理他们的项目。



莱斯—工业应用的安全阀专家





紧凑型

尺寸紧凑, 连接方式多样化, 应用广泛

- 多种法兰连接、螺纹连接可供选择, 范围广泛, 以满足您的应用。
- 波纹管可选
- 设定压力高达1,000 bar / 14,504 psig



高性能型

适合多种工业应用的安全阀

- 欧洲化工厂的标准安全阀
- 易于维护
- 与公称尺寸相比容量较大
- 公称入口直径从DN 20 / ¾"到DN 400 / 16", 选择范围广
- 性价比高



API型

符合API 526标准排量和尺寸要求的压力泄放阀

- 根据API 520进行标准化设计
- 可选择多样化的高合金材质作为标准配置
- 采用硬质阀瓣、阀座部分堆焊和一体式波纹管保护罩, 使用寿命更长
- 莱斯纳米级密封技术, 超出API 527要求的50%

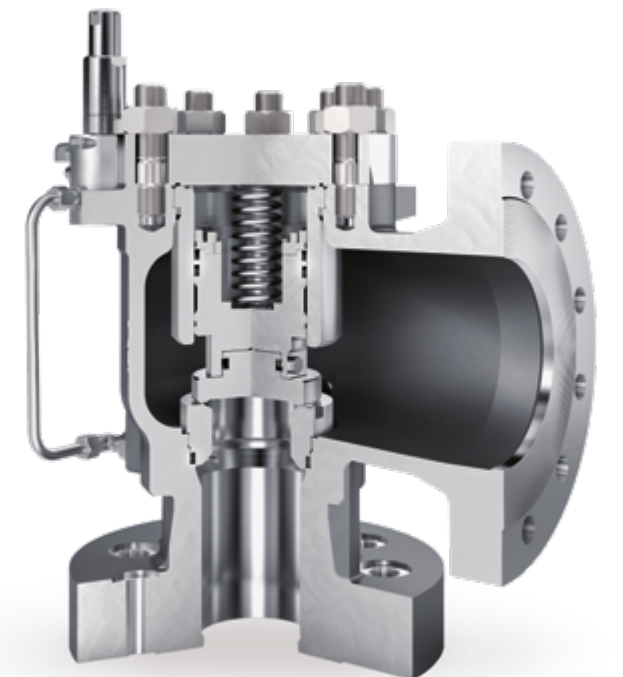

高效型

工厂高效运转的解决方案

- 先导式安全阀
- 带有辅助加载系统的弹簧式安全阀
- 使其功能适应可能的操作条件
- 直至设定压力的高密封性
- 工作压力高达97%的设定压力
- 背面压力可达设定压力的95%
- 开启时介质损耗低

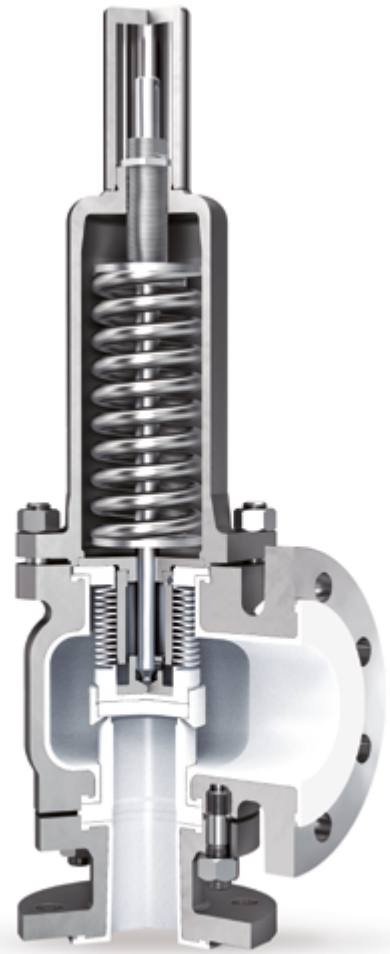

内衬型

带有PTFE内衬, 用于腐蚀性介质的安全阀

- 耐腐蚀的PTFE接液材质
- 高合金材质的替代品, 能够极大提高成本效益
- 可提供符合ATEX标准的PTFE内衬, 防止产生静电



洁净型

适用于食品、饮料和制药行业

- 更高的洁净性: 低死腔率L/D, 内部零件的无缝隙设计, 表面质量高达 $Ra\ max = 0.375\ \mu m / 15\ \mu inch$
- 通过气动提升装置轻松实现清洗 (CIP) 或灭菌 (SIP) 工艺
- 全球范围内的认证, 如FDA、USP VI和EU规
- 为您的系统提供多种无菌连接方式

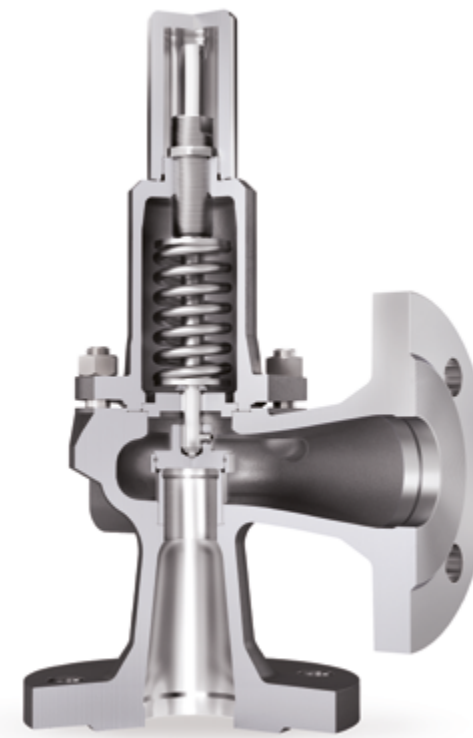

调节型

主要用于液体应用的安全阀

- 进出口尺寸相同
- 开启时的介质损耗低
- 更适合于热膨胀
- 恒定背压高达40 bar / 580 psig

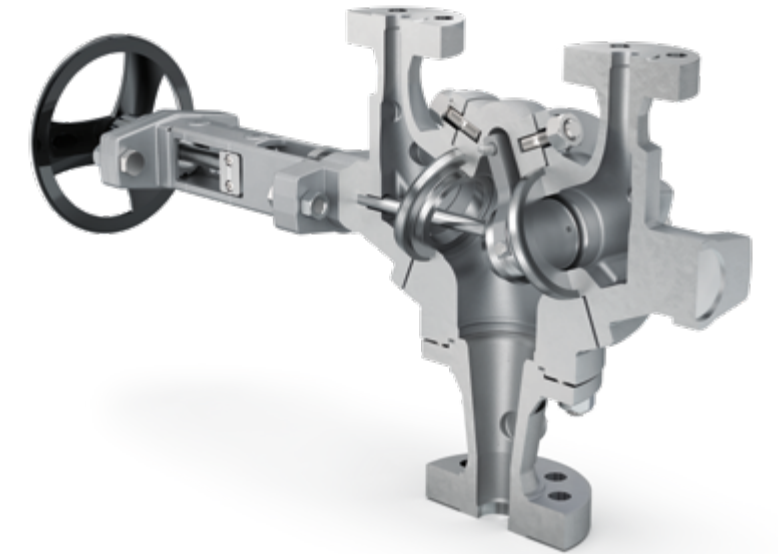

安全阀配套产品

使用安全阀配套产品以提高工厂效率

- 切换阀与安全阀配套产品组合
- 爆破片与安全阀配套产品组合
- 流量优化设计, 使入口压力损失最小化
- 与安全阀相同的短交货期
- 经同一方认证的组合



eLESER, 数字化使之更容易

■ 莱斯为您提供安全阀的数字化服务。在您的工厂规划期间，我们就通过在线培训、VALVESTAR®和案例研究来支持您的安全阀计算和选型。通过工程手册，您可以得到一份技术参考资料。您可以在网上查找相关安全阀订单的状态、备件和证书等信息。eLESER为您提供合适的服务。

体验莱斯 学习知识以提高安全性

■ 您可以在感兴趣的模块中扩展安全阀知识。技术培训包括在安全阀实物、莱斯演示区和操作台上进行理论讲解和实际操作。训练有素的培训员在莱斯总部、在您的现场或通过网络在世界各地与您分享他们的知识。在国际大都市汉堡，设于莱斯总部的LESER1818博物馆和LESER演示区，值得您亲自前往参观。

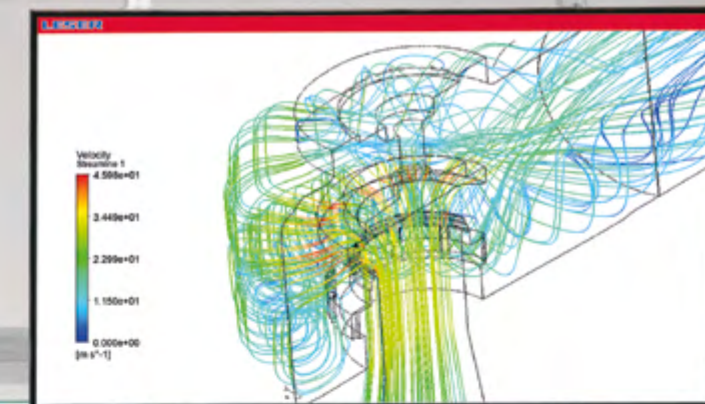
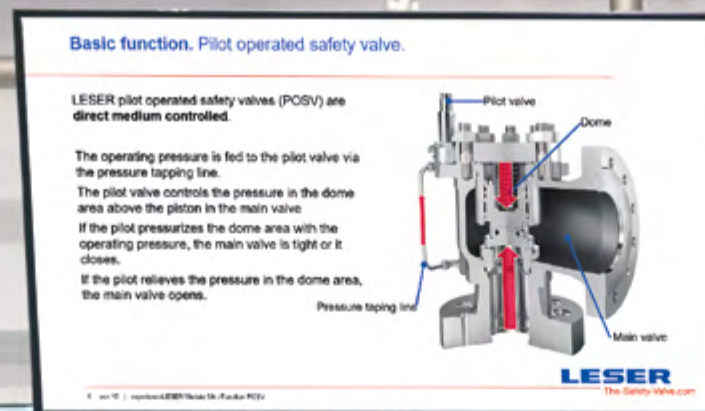

莱斯—售后服务随时待命

■ 通过150多个莱斯授权维修中心（LARC），莱斯全球服务网络可以为您提供安全阀的维护和维修。备件包中的原厂备件可随时通过阀门上的数字铭牌或通过eLESER获取。安全阀的维护信息、操作说明和视频也可以在网上找到。



信任 通过透明的方式

■ 无论是技术还是价格信息，一切都可以随时获取。通过每年发布的价格手册，莱斯的价格始终是透明的，并能让您清楚地了解到。同时也可以查询交货时间等信息，随时在线查看您订单的交货状态。





在您身边，在全世界

■ 在100多个国家，莱斯的子公司、销售和合作伙伴就安全阀的选型、交付和维护向您提供建议。



LESER Kontor

The Home of Safety Valves

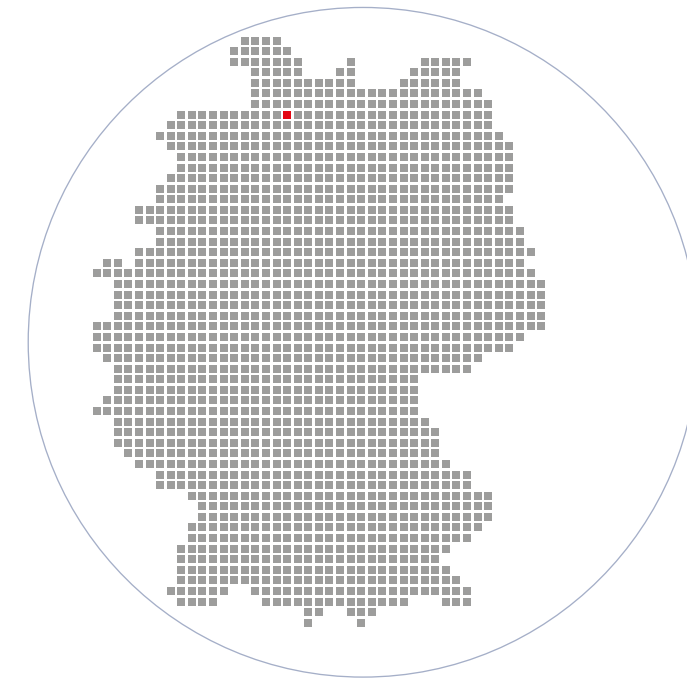

■ 1914年以来，莱斯的总部位于德国汉堡。莱斯办公室于2016年在这个地方全面重建。客户可以现场体验莱斯安全阀：在演示区，在测试台上，在莱斯的客户培训室，在LESER1818博物馆和产品互动展览中。这就是为什么莱斯总部是“安全阀之家”。



参加200周年庆典的员工



莱斯总部的产品演示区



LESER Hohenwestedt

The Factory of Safety Valves

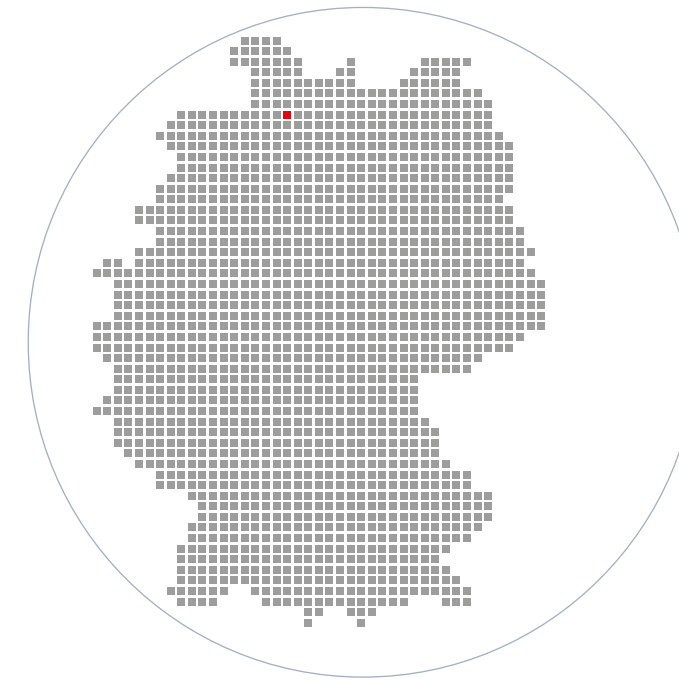

■ 位于德国霍恩韦施泰特镇的莱斯工厂是大型现代化安全阀制造工厂。专业的员工、自动化的生产线和智能仓储构成了莱斯工厂按时交货和精益生产的基础。您的安全阀在这里生产。



参加200周年庆典的员工



莱斯工厂的组装线



LESER China

Global quality manufactured in China

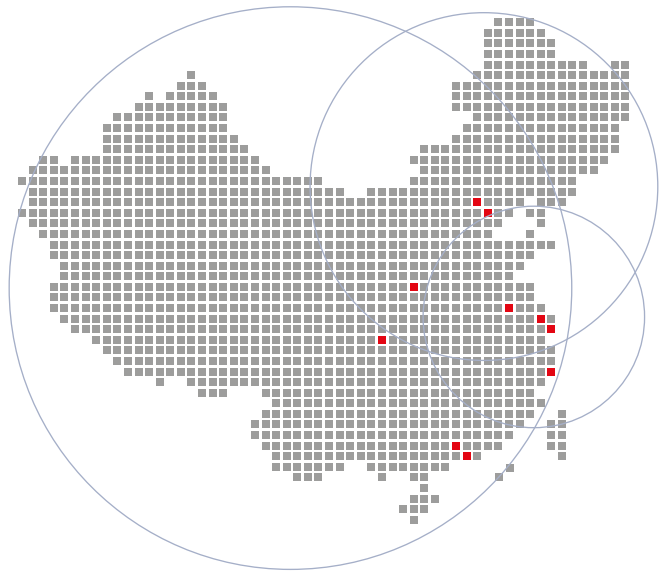

■ 位于天津的莱斯中国工厂为中国市场提供本地化产品，品质与德国制造相同。本地生产的安全阀可满足90%中国工业市场的需求。凭借自身的生产能力，该子公司全方位涵盖了安全阀制造的各个领域。覆盖全国的销售和合作伙伴网络确保更加贴近中国客户。



当地生产的莱斯安全阀



莱斯中国, 天津工厂和总部



LESER India

Global standards for the local market

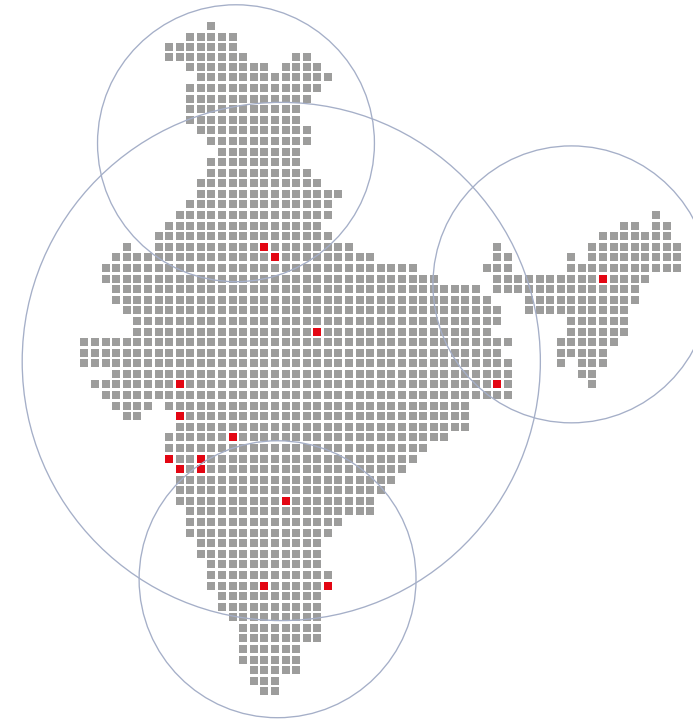

■ 莱斯印度公司在位于奥兰加巴德的拜滕，经过ASME认证的生产基地为印度当地市场生产安全阀。完整的SAP系统保证了短而可靠的交付时间。莱斯印度的工程、设计和产品管理能力，使为客户提供量身定制的解决方案成为可能。当地的测试台保证了后续的试验。当地的生产 and 测试设施是莱斯全球质量簇的一部分。



参加200周年庆典的员工



当地生产的莱斯安全阀



LESER North America

Fully committed to the USA and Canada

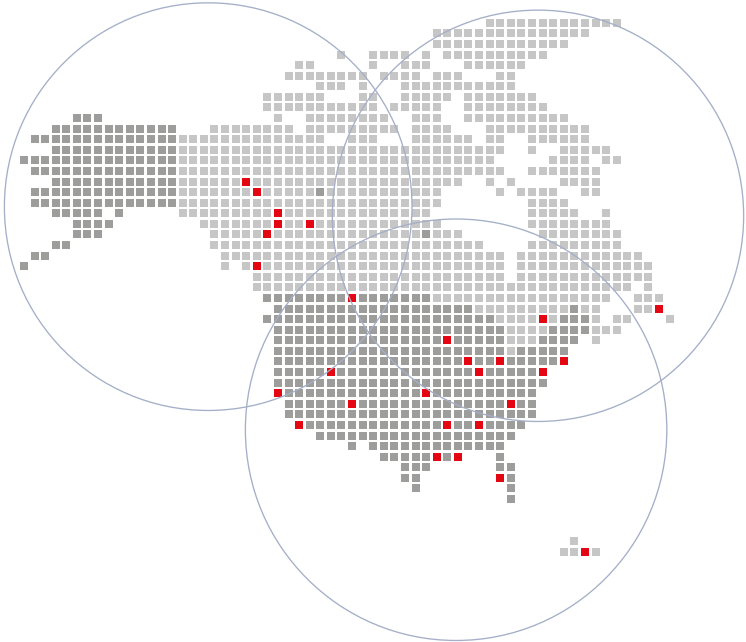

■ 位于美国北卡罗来纳州夏洛特的北美总部负责莱斯在该地区的销售和服务网络。莱斯北美公司为当地不同行业的客户提供支持。完善的SAP系统和集中的仓储中心使其具备当天交付安全阀和备件的能力。在墨西哥湾沿岸，休斯敦销售办事处为这个大型工业地区，特别是为EPC客户和项目订单提供当地支持。



在夏洛特的员工



休斯顿销售办公室的员工



LESER Brazil

Full service for the local market



■ 莱斯巴西公司通过销售和合作伙伴服务网络为巴西市场服务。莱斯巴西公司在拉丁美洲拥有大量安全阀库存，保证交货时间短且可靠。不论是技术咨询，还是根据客户的要求进行防腐和喷涂，以及现场的验收，这些复杂的项目订单处理都可以在当地进行。通过VR认证车间，莱斯巴西公司为里约热内卢当地石油和天然气行业进行安全阀的维护和维修，并通过莱斯授权维修中心（LARC）服务网点向其它地区提供售后服务。



莱斯巴西的工作人员在里约热内卢办公楼前合影



广泛的行业范围包括石油和天然气市场，FPSO是其中的亮点



LESER Latin America

Full service for the Spanish-speaking market



■ 拉丁美洲西班牙语区从北到南有11000公里，有18个国家，是世界上广袤的连片区域之一。自2004年以来，莱斯在该区域建立了销售和服务合作伙伴网络。在这个地区，今天，莱斯拥有20个销售和服务合作伙伴服务于多个行业，并由本地的销售市场开发人员提供技术咨询，并在短时间内向市场供货。



拉丁美洲销售会议



拉丁美洲的许多当地仓储中心之一



LESER Southeast Asia

The hub for the region

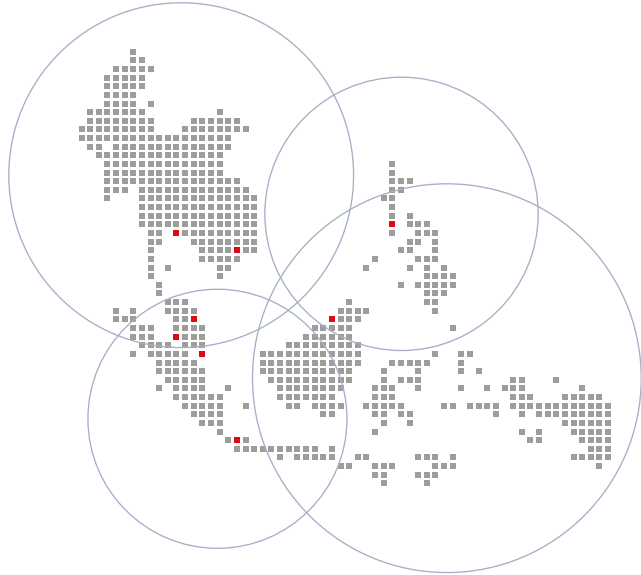

■ 位于新加坡的莱斯办事处是东南亚客户和合作伙伴的区域联系人，经验丰富的安全阀专家负责该地区的销售和服务网络。该子公司拥有当地的bizSAFE认证和SINGLAS认证。位于马来西亚、印度尼西亚和泰国的莱斯授权维修中心（LARC）提供售后服务和支持。当地仓储中心保证了整个地区短而可靠的交货时间。



在新加坡仓储中心的员工



新加坡裕廊岛



LESER Middle East

Regional hub centered in Bahrain

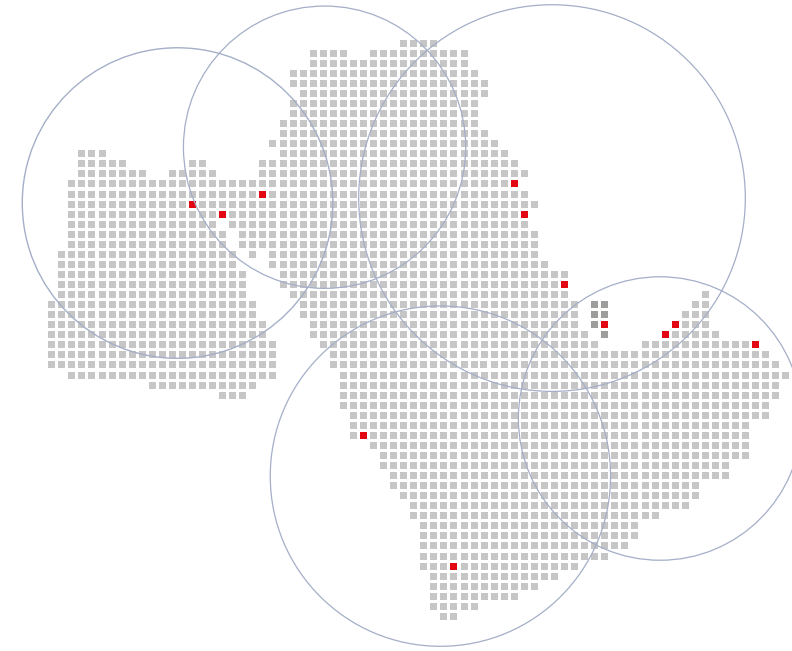

■ 该子公司负责莱斯在中东地区石油和天然气行业的销售和服务网络。莱斯的专家团队为该地区石油天然气、石油化工和氮肥行业客户提供技术咨询，使莱斯成为客户认可的安全阀供应商。莱斯当地合作伙伴Binzagr在沙特阿拉伯的仓储中心可提供安全阀组装设施，确保了短而可靠的交货时间。



巴林麦那麦办公室的工作人员



莱斯安全阀在沙特阿拉伯 Binzagr 仓储中心

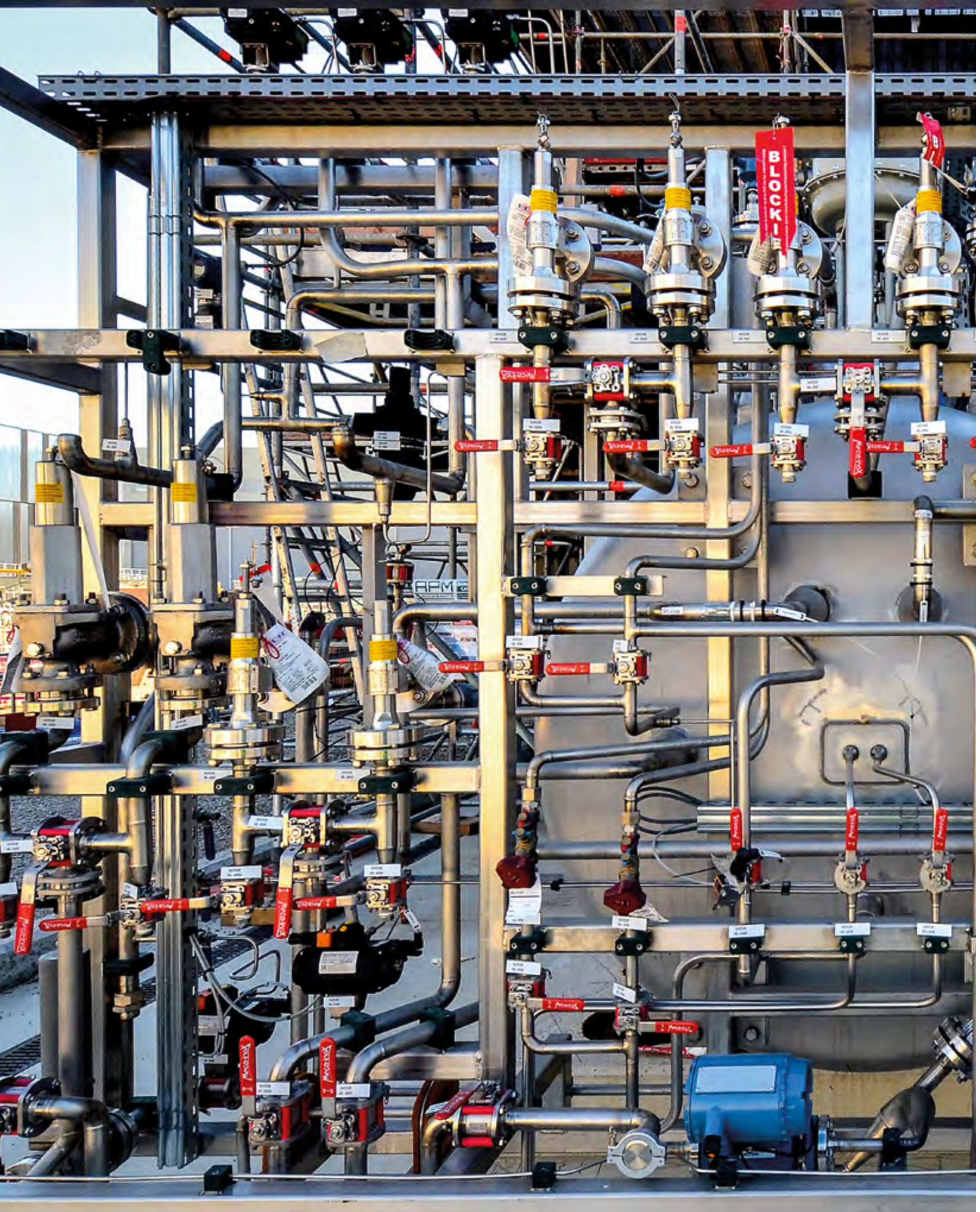

LESER France

Local presence for French-speaking markets

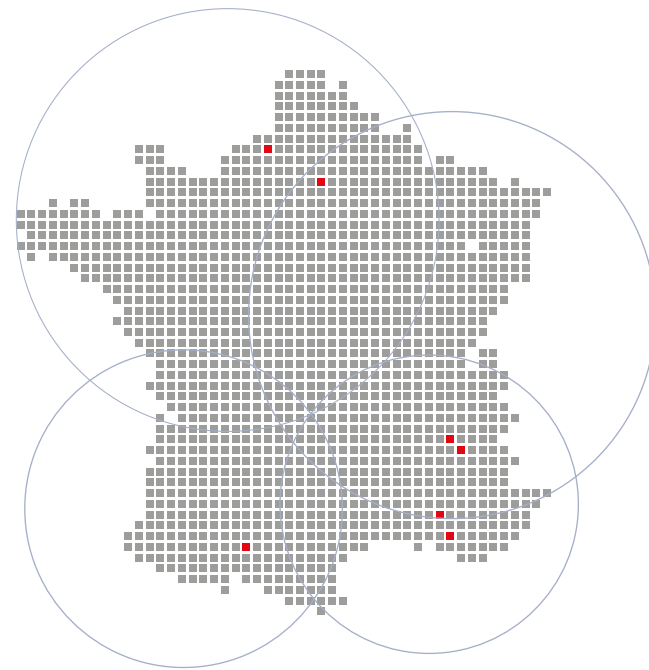

■ 自2004年以来，莱斯法国公司已成为法语市场的主要安全阀供应商之一。从这里，来自法国和北非法语区的客户都能得到服务。完善的销售网络和专家咨询可以为客户提供全方位的安全阀服务。由于靠近德国的生产基地，加上当地的仓储中心，莱斯法国公司为其整个地区的客户提供短而可靠的交货服务。



参加200周年庆典的员工



在图卢兹的仓储中心进行本地阀门调整



LESER Poland

Sales and service for the local needs

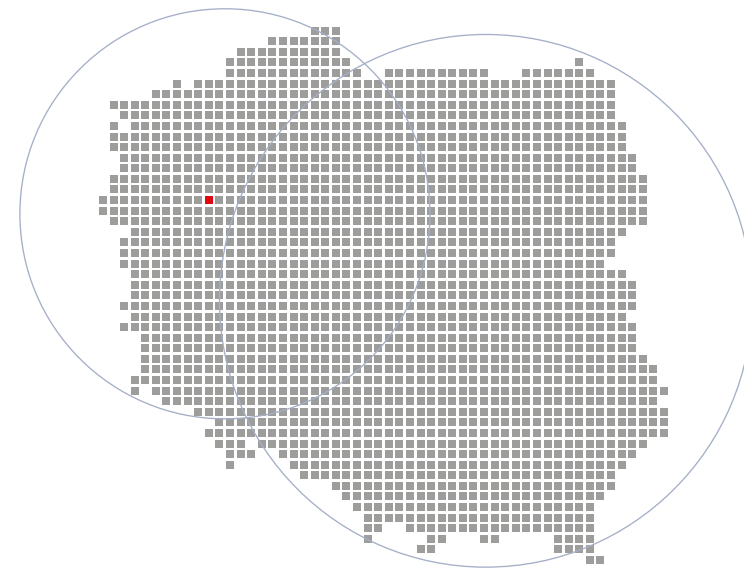

■ 莱斯在波兰市场为其客户提供服务已有多多年。莱斯波兰公司的成立是为了加强和扩大与客户的联系。今天，该子公司为其客户提供安全阀选型、调整、维护和维修的全套服务。



莱斯波兰



位于波兹南的莱斯波兰公司总部

稳定促进可持续发展。莱斯是历史悠久的家族企业，这意味着莱斯具备财务稳定性和独立性。对员工、技术、产品、库存、生产和质量的持续投资是莱斯的特点。公司在各个领域的进步，使莱斯成为专业的安全阀制造商。 ■